

ad: Genny Canton Studio 8720040 - 07/20

ALL SOULS OF FIRE

WOOD
FR / EN



MCZ
www.mcz.fr
www.mcz.it
www.mczgroup.it
Revendeur / Dealer



COMFORT AIR
074 – 083

*CONFORT
TOTALE
/
TOTAL
COMFORT*

072 – 101

*TECHNOLOGIES
ET DONNÉES
TECHNIQUES
/
TECHNOLOGIES
AND
TECHNICAL
DATA*



006 – 051

*CHEMINÉES
ET INSERTS
/
FIREPLACE
AND INSERTS*

102 – 103

*QUELLE EST LA
PREMIÈRE
ÉNERGIE
RENOUVELABLE ?
/
WHICH IS
THE FIRST
RENEWABLE
ENERGY?*



052 – 071

*POÊLES
/
STOVES*





INSTALLATIONS MURALES WALL-MOUNTED INSTALLATIONS



PLASMA 115
14,1 kW
p. 018 / 090

PLASMA 95
13,3 kW
p. 028 / 090

PLASMA 85
13,3 kW
p. 026 / 090

PLASMA 75
12,5 kW
p. 020 / 090

VIVO 70 Q
11 kW
p. 040 / 092

VIVO 90 Q
11 kW
p. 038 / 092



PASSEPARTOUT
p. 018 / 020 / 026 / 028

KLEE
p. 034

GUTTUSO
p. 030

DE CHIRICO
p. 024

MOON
p. 044

LINE
p. 042



PRIME
p. 046



THOR
7,2 kW
p. 054 / 096

**STRIPE
OVERNIGHT**
7,2 kW
p. 056 / 096

STUB
7,2 kW
p. 058 / 097

**STUB
OVERNIGHT**
7,2 kW
p. 060 / 097

NOGAL
7 kW
p. 062 / 098

KASAI
9 kW
p. 064 / 098



SAVA
7 kW
p. 066 / 099

VELD
7 kW
p. 068 / 099

NADIR
8 kW
p. 070 / 100



SÉPARATION DE PIÈCES SEPARATION OF ROOM

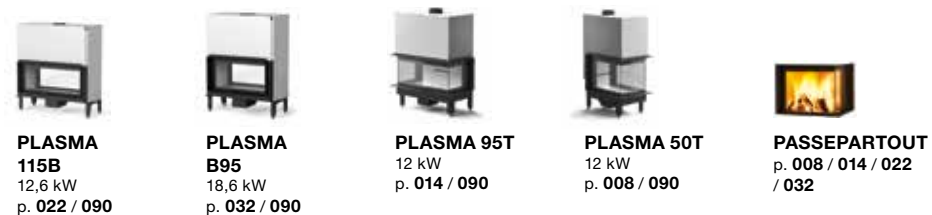

PLASMA 115B
12,6 kW
p. 022 / 090

PLASMA B95
18,6 kW
p. 032 / 090

PLASMA 95T
12 kW
p. 014 / 090

PLASMA 50T
12 kW
p. 008 / 090

PASSEPARTOUT
p. 008 / 014 / 022 / 032



SOLUTIONS À ANGLE CORNER SOLUTIONS



**PLASMA 95
DX/SX**
14,8 kW
p. 012 / 090

**PLASMA 75
DX/SX**
15,5 kW
p. 016 / 090

PASSEPARTOUT
p. 012 / 016

THOR
7,2 kW
p. 054 / 096

STUB
7,2 kW
p. 058 / 097

**STUB
OVERNIGHT**
7,2 kW
p. 060 / 097



**STRIPE
OVERNIGHT**
7,2 kW
p. 056 / 096



RÉCUPÉRATION DES ANCIENS FOYERS USE OF OLD FIREBOXES



BOXTHERM 80
9 kW
p. 094

BOXTHERM 70
8 kW
p. 050 / 094

006

*PLASMA,
UN MEILLEUR
PRODUIT
/
PLASMA,
AN IMPROVED
PRODUCT*

007

1

Le nouveau système de réglage intuitif et simplifié EASY GOING a été projeté en pensant à l'utilisateur : plus de concepts techniques liés aux phases de la combustion, mais un simple choix parmi 5 options, qui correspondent à des situations d'utilisation réelles de la cheminée
START → pour un amorçage rapide de la flamme
CLEAN → pour favoriser l'air de nettoyage de la vitre
COMFORT → pour une flamme vive, donnée par un juste dosage entre air primaire et secondaire
PERFORMANCE → pour maximiser les performances d'échange thermique de la cheminée
SLEEP → pour avoir une combustion en quasi absence d'oxygène, maximisant la durée du combustible.

*The new EASY GOING intuitive and simplified adjustment system was designed with the user in mind: instead of technical concepts relating to the stages of combustion, there is a simple choice of 5 options corresponding to the actual situations of use of the fireplace
START → for quick ignition of the flame
CLEAN → for air to clean the glass
COMFORT → for a lively flame with the right balance of primary and secondary air
PERFORMANCE → for better heat exchange of the fireplace
SLEEP → for combustion with very little oxygen to increase duration of the fuel.*



2

Nouveau système d'ouverture plus ergonomique et précis avec possibilité d'ouverture pour un nettoyage à 90° (sans poignée) ou 45° avec poignée.

New more ergonomic and precise opening system with option of opening for cleaning at 90° (without handle) or 45° with a handle.



3

Nouvelle combustion particulièrement performante et efficace qui respecte les réglementations les plus sévères en termes d'émissions. Système de calibrage automatique de l'air primaire, de post-combustion et de nettoyage de la vitre.

New high-performing and efficient combustion in accordance with the strictest regulations governing emissions. Automatic primary, post-combustion and glass cleaning air calibration system.



4

Les entrées d'air comburant et de nettoyage vitre sont entièrement canalisables à l'extérieur en rendant le foyer isolé par rapport à l'environnement d'installation.

The combustion air and glass cleaning inlets can be fully ducted to the outside thus insulating the fireplace from the installation environment.

5

Le système EASY SWITCH garantit la possibilité de choisir entre l'utilisation de la poignée ou de la main froide, privilégiant ainsi l'ergonomie d'un côté ou une esthétique extrêmement nette de l'autre.

The EASY SWITCH system offers the option of using either the handle or a hand, prioritising ergonomics or very clean aesthetics, respectively.





010 Plasma 50T + Passepartout

→ Technical data p.090

(FR) Tous les foyers fermés Plasma peuvent être fournis d'une cadre de compensation « Passepartout » de 5 mm d'épaisseur (en option) et s'adapter à des installations sans habillage.

(EN) *All Plasma closed fireplaces may be complemented by a 5 mm thick Passepartout compensation frame (optional) for installations without cladding.*





Ⓧ(FR) Tous les foyers fermés Plasma peuvent être fournis d'une cadre de compensation « Passepartout » de 5 mm d'épaisseur (en option) et s'adapter à des installations sans habillage.

Ⓧ(EN) All Plasma closed fireplaces may be complemented by a 5 mm thick Passepartout compensation frame (optional) for installations without cladding.

014 Plasma 95T + Passepartout

→ Technical data p.090

(FR) Tous les foyers fermés Plasma peuvent être fournis d'une cadre de compensation « Passepartout » de 5 mm d'épaisseur (en option) et s'adapter à des installations sans habillage.

(EN) *All Plasma closed fireplaces may be complemented by a 5 mm thick Passepartout compensation frame (optional) for installations without cladding.*



016 Plasma 75 DX + Passepartout

→ Technical data p.090

(FR) Tous les foyers fermés Plasma peuvent être fournis d'une cadre de compensation « Passepartout » de 5 mm d'épaisseur (en option) et s'adapter à des installations sans habillage.

(EN) All Plasma closed fireplaces may be complemented by a 5 mm thick Passepartout compensation frame (optional) for installations without cladding.



017

Plasma 75 DX + Passepartout

MCZ Wood

MCZ Wood

(FR) Tous les foyers fermés Plasma peuvent être fournis d'une cadre de compensation « Passepartout » de 5 mm d'épaisseur (en option) et s'adapter à des installations sans habillage.

(EN) *All Plasma closed fireplaces may be complemented by a 5 mm thick Passepartout compensation frame (optional) for installations without cladding.*



020 Plasma 75 + Passepartout

→ Technical data p.090

(FR) Tous les foyers fermés Plasma peuvent être fournis d'une cadre de compensation « Passepartout » de 5 mm d'épaisseur (en option) et s'adapter à des installations sans habillage.

(EN) *All Plasma closed fireplaces may be complemented by a 5 mm thick Passepartout compensation frame (optional) for installations without cladding.*



(FR) Tous les foyers fermés Plasma peuvent être fournis d'une cadre de compensation « Passepartout » de 5 mm d'épaisseur (en option) et s'adapter à des installations sans habillage.

(EN) *All Plasma closed fireplaces may be complemented by a 5 mm thick Passepartout compensation frame (optional) for installations without cladding.*





Ⓡ **Habillage frontal réalisé entièrement en acier peint avec effet rouille.**

Ⓡ **Front cladding made entirely of painted steel with rust effect.**

PLASMA 115

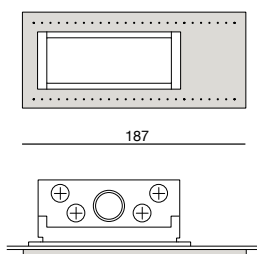

026 Plasma 85 + Passepartout

→ Technical data p.090

(FR) Tous les foyers fermés Plasma peuvent être fournis d'une cadre de compensation « Passepartout » de 5 mm d'épaisseur (en option) et s'adapter à des installations sans habillage.

(EN) *All Plasma closed fireplaces may be complemented by a 5 mm thick Passepartout compensation frame (optional) for installations without cladding.*



028 Plasma 95 + Passepartout

→ Technical data p.090

(FR) Tous les foyers fermés Plasma peuvent être fournis d'une cadre de compensation « Passepartout » de 5 mm d'épaisseur (en option) et s'adapter à des installations sans habillage.

(EN) *All Plasma closed fireplaces may be complemented by a 5 mm thick Passepartout compensation frame (optional) for installations without cladding.*





ⒻⓂ Habillage frontal réalisé en acier inox ou en pierre Piasentina polie.

ⒻⓃ *Front cladding made of stainless steel or polished Piasentina stone.*

PLASMA 95

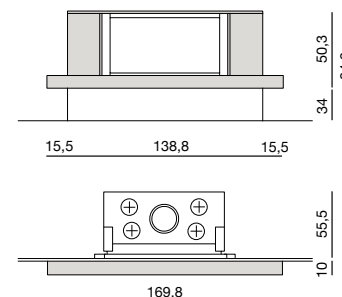

032 Plasma B95 + Passepartout

→ Technical data p.090

(FR) Tous les foyers fermés Plasma peuvent être fournis d'une cadre de compensation « Passepartout » de 5 mm d'épaisseur (en option) et s'adapter à des installations sans habillage.

(EN) All Plasma closed fireplaces may be complemented by a 5 mm thick Passepartout compensation frame (optional) for installations without cladding.



033

Plasma B95 + Passepartout

MCZ Wood

MCZ Wood

Klee Plasma 95 - 115

→ Technical data p.090

(FR) **Habillage frontal réalisé en pierre d'ardoise fendue naturelle et en acier peint avec effet rouille.**

(EN) **Front cladding made of natural split slate and painted steel with rust effect.**

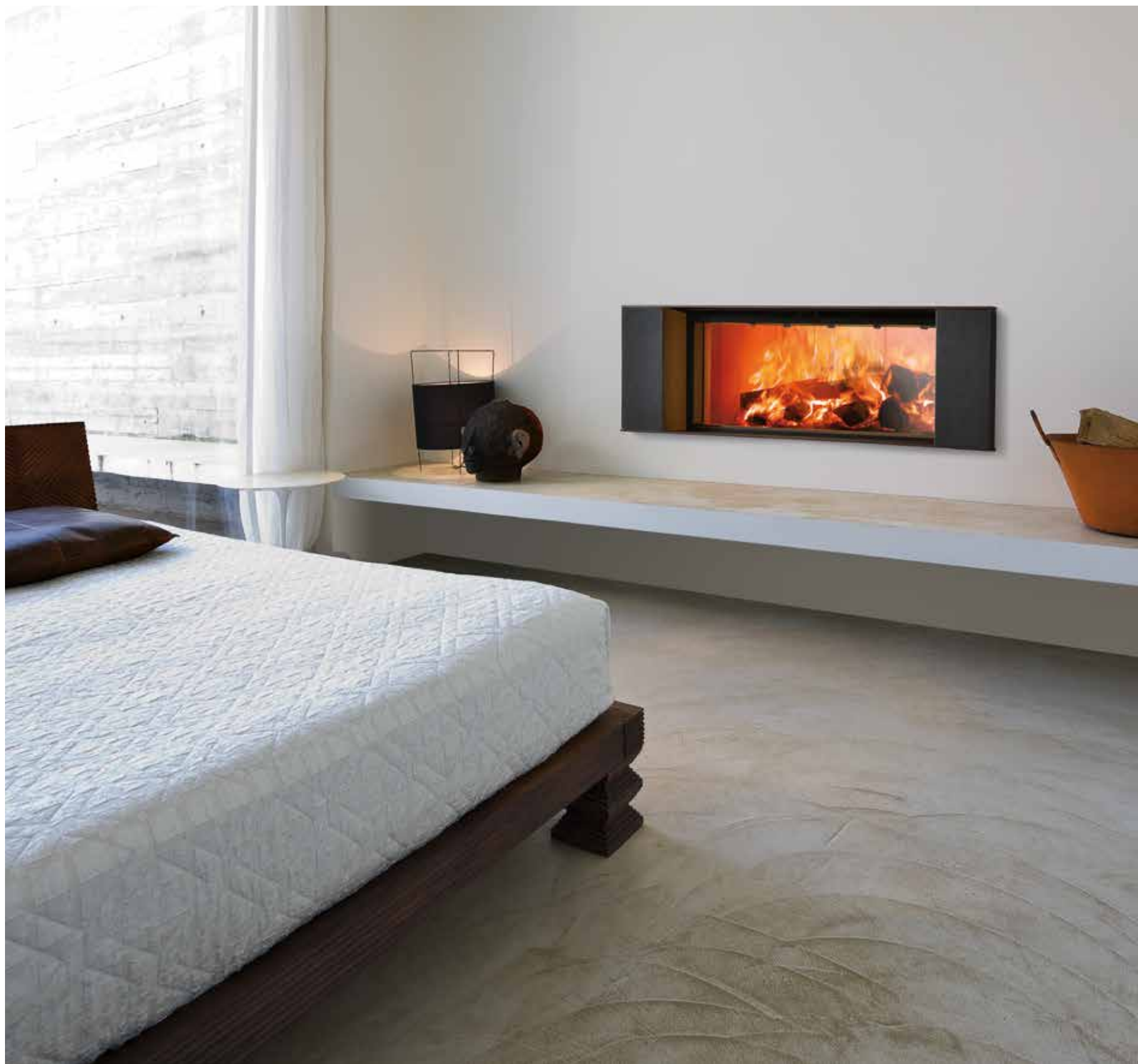

PLASMA 95

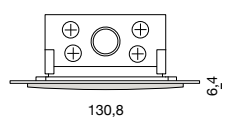
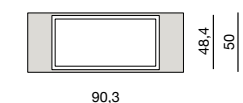

PLASMA 115

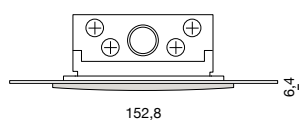
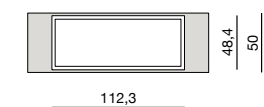

**VIVO,
LA CHEMINÉE
COMPACTE
/
VIVO,
THE COMPACT
FIREPLACE**

1

VERSATILITÉ D'INSERTION
L'encombrement et la profondeur sont très réduits par rapport aux foyers fermés traditionnels. En outre, les modèles Vivo sont équipés d'un cadre de compensation déjà inclus, pour faciliter l'installation. Le rendu esthétique final est toujours parfait, ceci également grâce à l'intérieur en Alutec® qui confère davantage de lumière au foyer.

INSERTION VERSATILITY
These models are much more compact and shallower than traditional closed fireplaces. Furthermore, Vivo models are provided with included compensation panel for easier installation. Final appearance is always perfect also because of the Alutec® interiors that make the fireplace even brighter.

2

SIMPLICITÉ D'EMPLOI
Le feu continu et le réglage de l'air primaire et secondaire par une seule commande facilitent l'usage quotidien de Vivo dans chaque habitation.

EASY TO USE
The continuous fire and primary and secondary air adjustment with a single control make using Vivo everyday easy in all homes.

3

OUVERTURE ERGONOMIQUE
Les modèles Vivo sont équipés de porte à abattant : une solution qui facilite et rend plus sûr le chargement du bois. Grâce à sa spéciale poignée ergonomique, la porte s'ouvre avec une extrême praticité.

ERGONOMIC OPENING
Vivo models are equipped with tilting door, a solution which makes loading wood even easier and safer. With its ergonomic handle, opening the door is very easy.



038 Vivo 90 Q wood

→ Technical data p.092

(FR) Nouvelle version au format 16/9 avec une ouverture pratique à battant avec fermeture automatique.

(EN) New version in a 16/9 format with a handy swing door that closes automatically.



040 Vivo 70 Q wood

→ Technical data p.092

(FR) Nouvelle version au format 4/3 avec une ouverture pratique à battant avec fermeture automatique.

(EN) New version in a 4/3 format with a handy swing door that closes automatically.





(FR) Habillage frontal constitué d'une cadre en acier peint en noir.

(EN) *Front panel with black painted steel frame.*

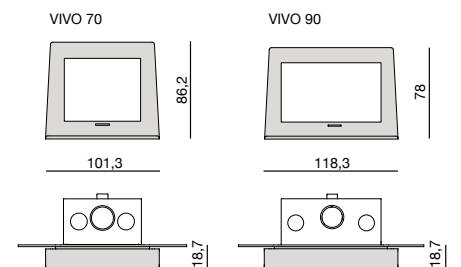



ⒻⓂ Habillage frontal constitué d'un encadrement en pierre synthétique « Stone » avec surface mate, couleur blanc absolu.

ⒻⓃ *Front cladding consists of a frame in synthetic stone "Stone" with matte surface, colour pure white.*

VIVO 70

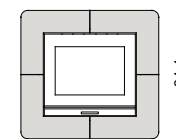

101,4

94,4

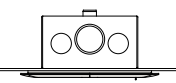

VIVO 90

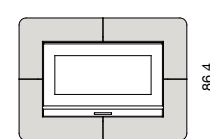

118,5

96,4

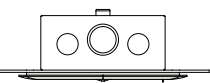

Prime vivo 70 - 90

→ Technical data p.092

(FR) Habillage frontal constitué d'un encadrement en pierre d'ardoise fendue naturelle.

(EN) *Front cladding consists of a natural split slate frame.*



VIVO 70

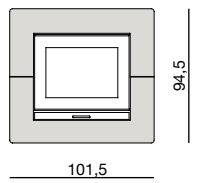

VIVO 90

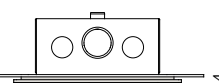
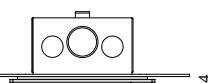
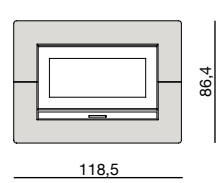

***BOXTHERM,
L'INSERT
POLYVALENT
/
BOXTHERM,
THE
MULTIPURPOSE
INSERT***

1

**POLYVALENCE
D'UTILISATION**

Le produit a été conçu pour des cheminées déjà en place, mais s'adapte également aux installations nouvelles.

VERSATILE USE

This product is designed to be installed in existing fireplaces but is also suitable for new installations.

2

**LA SOLUTION PLUS
FLEXIBLE**

Outre le fonctionnement à convection naturelle, le foyer fermé peut être combiné au système Comfort Air qui permet de canaliser l'air chaud dans plusieurs pièces, même non communicantes, jusqu'à 8 mètres.

**THE MOST FLEXIBLE
SOLUTION**

Two ventilation kits are available in addition to the convection base: an extra-quiet internal tangential fan or the Comfort Air system for conveying air into other rooms up to 8 metres away.

3

**INSTALLATION
FACILITÉE**

Grâce à une structure interne qui peut entièrement se dissocier de son cadre.

EASY INSTALLATION

The inner structure can be completely extracted from the outer casing.

4

**TRÈS HAUT NIVEAU
D'EFFICACITÉ**

**VERY HIGH
EFFICIENCY**





ⒻⓂ **Disponible en version 70 ou 80, cet insert à bois est particulièrement indiqué pour les cheminées déjà en place. Le cadre de compensation qu'il intègre lui permet également de s'adapter aux installations neuves.**

ⒻⓃ ***Available in two versions (70 and 80), this wood insert is particularly suitable for fitting in existing fireplaces. It is provided with a compensation frame and suitable for new installations.***

**DÉCOUVREZ
LES AVANTAGES
DU POÊLE
À BOIS
/
DISCOVER
ALL THE
ADVANTAGES
OF WOOD
STOVES**

1

La technologie oyster exclusive, standard sur tous les poêles à bois, rend le produit parfaitement étanche/hermétique : le poêle ne consomme pas l'oxygène contenu dans la pièce, mais aspire l'air extérieur, ce qui permet de l'installer dans toutes les habitations bien isolées et dans les habitations passives.

The exclusive oyster technology, standard on all wood stoves, makes the product perfectly watertight: the stove draws all the air it needs from the outside without burning oxygen in the room. This means that it can be installed in all perfectly insulated houses and in passive homes.

2

Très haut niveau d'efficacité, supérieur à 84 %.

Very high efficiency, higher than 84%.

3

Pour une fermeture de la porte facile et ergonomique (modèles Stripe Overnight, Stub, Stub Overnight uniquement).

For easier and more ergonomic door closing (only on Stripe Overnight, Stub, Stub Overnight).

4

Tous les modèles avec bouche d'évacuation arrière prévoient (en option) un bac d'humidification de l'air environnant.

A vessel for correct air humidification is available for all models with rear outlet (optional).

5

Un seul levier de commande rend la gestion de la combustion (aussi bien en air primaire que secondaire) en permanence simple et optimale.

One control lever makes combustion management simpler (both primary and secondary air) for optimisation at all times.



Thor Natural / Comfort Air

→ Technical data p.096

(FR) Poêle à bois de forme elliptique doté d'un contrôle de la combustion par simple levier escamotable, d'une poignée à fermeture automatique et d'un efficace compartiment de stockage du bois. Revêtement en acier coloris Black ou Silver.

(EN) Compact wood-fuelled stove with an elliptical design and fitted with a combustion control via a single concealed lever, an automatic closure handle and a handy wood compartment. Black or Silver painted casing.

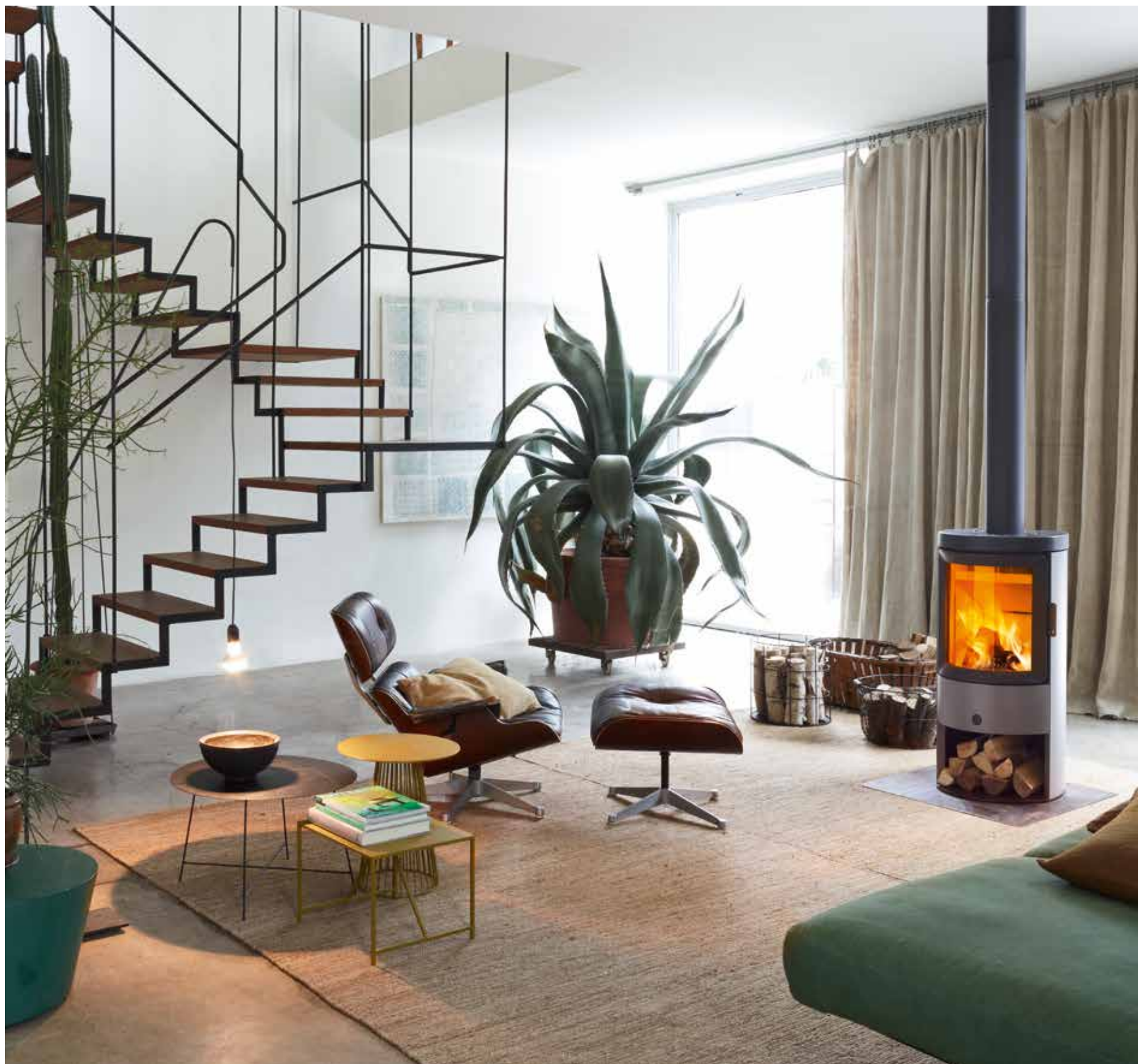

→ Technical data p.096

(FR) Poêle à bois de forme elliptique au look contemporain, équipé du système d'accumulation et de libération de la chaleur Overnight, contrôle de la combustion à l'aide d'un levier amovible, poignée à fermeture automatique et bords en métal Black et Aluminium.

(EN) *Elliptical wood stove featuring a contemporary look, equipped with the Overnight heat accumulation and release system, combustion control using a single concealed lever, self closing handle, Black and Aluminium metal sides.*



En savoir plus sur la technologie:
Find out more about the technology:
OVERNIGHT p.073

(FR) Poêle à bois de forme ronde au look contemporain, contrôle de la combustion à l'aide d'un levier amovible, poignée à fermeture automatique et bords en céramique Black ou White.

(EN) *Round wood stove featuring a contemporary look, featuring combustion control using a single concealed lever, self closing handle, ceramic sides in Black or White.*





(FR) Poêle à bois de forme ronde au look contemporain, équipé du système d'accumulation et de libération de la chaleur Overnight, contrôle de la combustion à l'aide d'un levier amovible, poignée à fermeture automatique et bords en céramique Black ou White.

(EN) *Round wood stove featuring a contemporary look, equipped with the Overnight heat accumulation and release system, combustion control using a single concealed lever, self closing handle, ceramic sides in Black or White.*



En savoir plus sur la technologie:
Find out more about the technology:
OVERNIGHT p.073



Ⓣ **Poêle à bois forme contemporaine, poignée en silicone, côtés en métal, dessus en céramique Bordeaux, White, Black, Serpentino.**

Ⓣ **Wood stove with a contemporary style, handle with silicone rubber grip, metal sides and ceramic top (Bordeaux, White, Black, Serpentino).**

(FR) **Poêle à bois forme contemporaine, poignée en silicone, côtés et dessus en métal couleur Black et Aluminium.**

(EN) **Wood stove with a contemporary style, handle with silicon rubber grip, metal sides and top Black and Aluminium.**



(FR) Poêle à bois forme traditionnelle, poignée à ressort, dessus en fonte, côtés en céramique couleur White, Bordeaux, Warm Grey ou Black. Doté d'un four de cuisson L280 P300 H261.

(EN) *Wood stove with a traditional style, spring grip handle, cast-iron top and ceramic sides (White, Bordeaux, Warm Grey, Black). With oven L280 P300 H261.*



ⒻⓂ Poêle à bois forme traditionnelle, poignée à ressort, dessus en fonte, côtés en céramique couleur White, Bordeaux, Warm Grey ou Black.

ⒻⓂ *Wood stove with a traditional style, spring grip handle, cast-iron top and ceramic sides (White, Bordeaux, Warm Grey, Black).*



(FR) Poêle à bois forme contemporaine, poignée en silicone, disponible avec côtés en métal Black assortis au dessus couleur Soapstone ou avec côtés en métal Silver assortis au dessus couleur Black.

(EN) *Wood stove with a contemporary style, handle with silicone rubber grip. Available with Black metal sides combined with a Soapstone colour top or with Silver colour metal sides combined with Black, Silver top.*



***LES SYSTÈMES
DE RÉGLAGE
DE LA
COMBUSTION
/
COMBUSTION
CONTROL
SYSTEMS***



Natural

Convection naturelle

La chaleur est transmise par convection naturelle: l'air chaud s'élève dans le poêle et se diffuse de manière uniforme et naturelle dans la pièce.

Convection versions

Heat is transmitted to the environment by natural convection: rising from the stove, the warm air is diffused uniformly and naturally into the environment.



Air

Ventilation forcée

La chaleur est relâchées par ventilation forcée, ce qui permet de réchauffer la pièce plus rapidement et plus efficacement. (kit en option)

Forced ventilation

Heat is released by means of forced ventilation, allowing to heat the environment faster and more efficiently (optional kit).



Overnight

Accumulation

Dans les poêles avec technologie Overnight, une masse en matériau réfractaire accumule la chaleur produite par le feu et la libère dans le temps de façon uniforme dans tout l'environnement. Avec une charge de 4kg de bois (le poêle étant déjà allumé), après 12 heures, la température libérée par le poêle est encore de 40°.

Heat accumulation

In stoves featuring Overnight technology, a mass of refractory material stores the heat produced by the fire and releases uniformly over time throughout the room. With 4 kg of wood (with the stove already lit), the temperature released by the stove is still 40° after 12 hours.

1

Les premiers diffuseurs de design

Comfort Air® est composé par de bouches de diffusion de l'air qui, pour la première fois, constituent un véritable objet de design. Elles s'intègrent parfaitement à tous les types de meubles grâce à un design épurée et ses fonctions d'éclairage et d'aromathérapie sont uniques sur le marché.

The first design diffusers

Comfort Air® is fitted with air distribution outlets that, for the first time, offer a true design piece. These outlets are ideal for integration into any furnishing, with their minimalist design and exclusive light and aromatherapy function that makes them unique on the market.



SOFT



MINIMAL



GHOST



FLOAT



FLIP



CONFORT TOTALE / TOTAL COMFORT

2

Diffuseurs positionnables jusqu'à 8 mètres, librement

Comfort Air® peut transporter de manière efficace l'air chaud dans d'autres pièces jusqu'à une distance maximale réelle de 8 mètres avec une température en sortie jusqu'à 80 °C. Différemment des systèmes traditionnels où les bouches d'air doivent être positionnées en haut, Comfort Air® permet un positionnement libre des bouches d'air, avec d'incontestables avantages et esthétiques.

Diffuser positionnable up to 8 metres, freely

Comfort Air® can effectively carry the warm air into other rooms up to a maximum distance of 8 meters with a real temperature of up to 80 °C. Unlike traditional systems in which the jets must be positioned at the top, Comfort Air® allows the jets to be freely positioned, with certain aesthetic advantages.

3

Contrôle total de la diffusion de l'air

Grâce à la centrale électronique pouvant commander jusqu'à deux ventilateurs (sur des foyers fermés), Comfort Air® permet un contrôle précis de la diffusion de la chaleur dans les différentes pièces.

Total air distribution control

Fitting an electronic control unit, Comfort Air® can control up to two air flows (in closed fireplaces) to distribute heat and convey warm air into various rooms.



4

Simplicité d'installation et d'entretien

Grâce à des diamètres sensiblement plus petits (60 mm et 100 mm) par rapport à ceux du marché, le conduit Comfort Air® est plus facile à encaster dans le mur, limite les travaux de maçonnerie souvent envahissants et qui demandent beaucoup de temps et facilite les opérations d'entretien des ventilateurs.

Ease of installation and maintenance

With a significantly smaller diameter than other models on the market (60 mm and 100 mm), Comfort Air® ensures easier installation of the funnel into the wall, consequently limiting the necessary masonry works, which often take time and are very invasive, and making the fans easier to maintain.

5

Air chaud et parfume

Une réserve d'eau est située à l'intérieur du diffuseur (Ghost, Flip, Float, Mono 20) qui permet d'émettre de la vapeur à la sortie de l'air chaud et assure un degré correct d'humidification de la pièce. Il est possible d'ajouter des essences parfumées pour bénéficier d'un agréable effet d'aromathérapie.

Warm, fragranced air

A tank located inside the diffuser (Ghost, Flip, Float, Mono 20) contains water that vapourises when the hot air exits the system. This ensures correct humidification of the room. Fragrances and essences can be added to the tank for a pleasant aromatherapy effect.

(FR) Dans le cas d'installations où les murs sont fins. Lorsque l'on souhaite manipuler le ventilateur (nettoyage et entretien) indépendamment du diffuseur.

(EN) For installations with thin walls. When you wish to manage the fan (for cleaning and maintenance) separately from the diffuser.

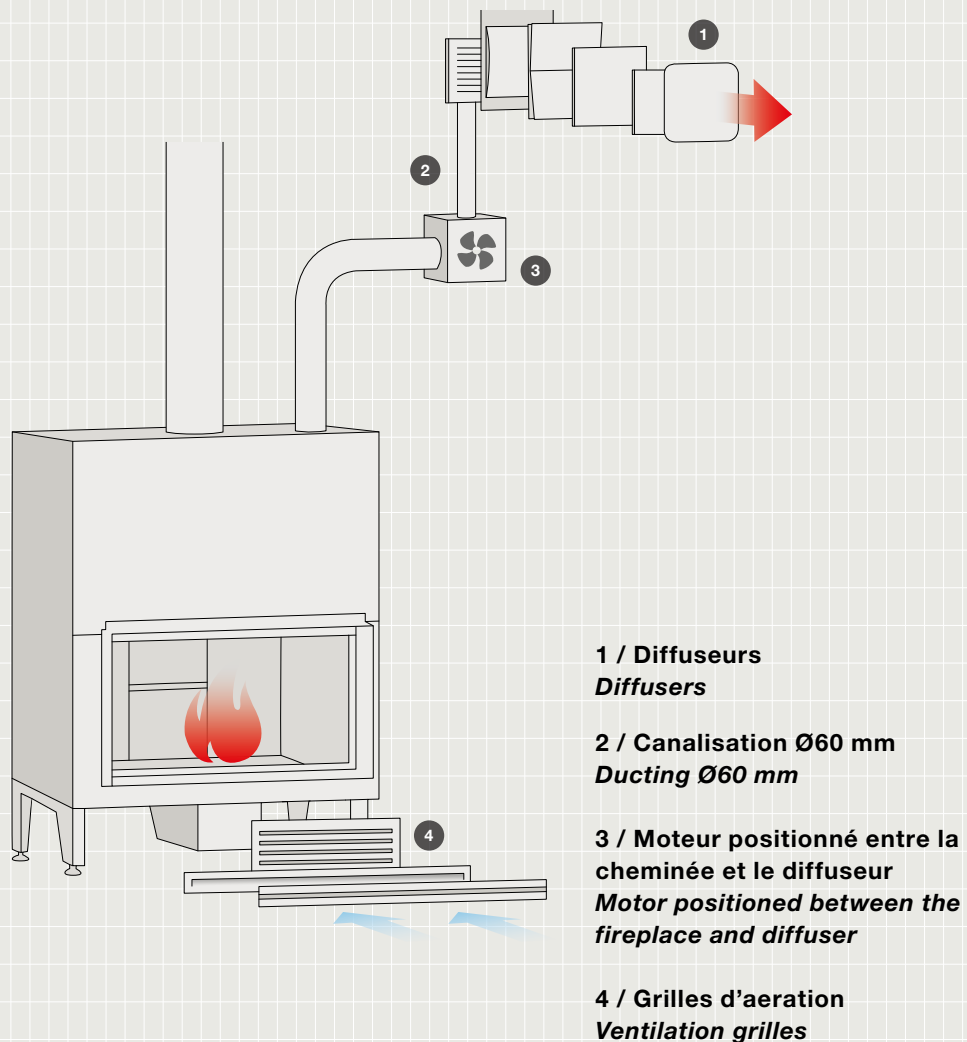

SOFT

(FR) Diffuseur réalisé en céramique blanche (120 x 120 mm). Système automatique d'ouverture/fermeture pour un maximum de nettoyage et d'esthétique. Éclairage avec lampe halogène (2 x 70W). Réserve d'eau interne pour l'humidification de la pièce / aromathérapie. Diffusion de l'air sur 360°. Régulation du flux d'air et de l'intensité de l'éclairage à l'aide d'une télécommande (fournie).

(EN) Diffuser made of white ceramic (120 x 120 mm). Automatic opening/closing system for a highly clean aesthetic. Lighting with halogen lamp (2 x 70W). Internal compartment for room humidification / aromatherapy. 360° air diffusion. Adjustment of the airflow and lighting intensity via remote control (provided).



GHOST

(FR) Diffuseur constitué de verre poli blanc ou noir (258 x 240 mm). Système automatique d'ouverture/fermeture pour un maximum de nettoyage et d'esthétique. Éclairage avec lampe halogène (2 x 70W). Réserve d'eau interne pour l'humidification de la pièce / aromathérapie. Diffusion de l'air à gauche et à droite. Régulation du flux d'air et de l'intensité de l'éclairage à l'aide d'une télécommande (fournie).

(EN) Diffuser made of white or black polished glass (258 x 240 mm). Automatic opening/closing system for a highly clean aesthetic. Lighting with halogen lamp (2 x 70W). Internal compartment for room humidification / aromatherapy. Left and right air diffusion. Adjustment of the airflow and lighting intensity via remote control (provided).



MINIMAL

(FR) Diffuseur constitué d'acier peint en blanc, il peut être peint avec la même couleur du mur (120 x 120 mm). Système automatique d'ouverture/fermeture pour un maximum de nettoyage et d'esthétique. Éclairage avec lampe halogène (2 x 70W). Réserve d'eau interne pour l'humidification de la pièce / aromathérapie. Diffusion de l'air sur 360°. Régulation du flux d'air et de l'intensité de l'éclairage à l'aide d'une télécommande (fournie).

(EN) Diffuser made of white painted steel, can be painted with the same color of the wall (120 x 120 mm). Lighting with halogen lamp (2 x 70W). Internal compartment for room humidification/ aromatherapy. 360° air diffusion. Adjustment of the airflow and lighting intensity via remote control (provided).



FLIP

(FR) Diffuseur constitué de verre poli blanc (300 x 240 mm). Éclairage avec lampe halogène (2 x 70W). Réserve d'eau interne pour l'humidification de la pièce / aromathérapie. Possibilité d'orienter manuellement le flux d'air vers le sol ou vers le plafond. Régulation du flux d'air et de l'intensité de l'éclairage à l'aide d'une télécommande (fournie).

(EN) Diffuser made of white polished glass (300 x 240 mm). Lighting with halogen lamp (2 x 70W). Internal compartment for room humidification/ aromatherapy. Ability to manually direct the airflow downward or upward. Adjustment of the airflow and lighting intensity via remote control (provided).



FLOAT

(FR) Diffuseur constitué de verre poli blanc (326 x 240 mm). Éclairage avec lampe halogène (2x70W). Réserve d'eau interne pour l'humidification de la pièce / aromathérapie. Possibilité d'orienter manuellement le flux d'air vers le sol ou vers le plafond. Régulation du flux d'air et de l'intensité de l'éclairage à l'aide d'une télécommande (fournie).

(EN) Diffuser made of white and black polished glass (326 x 240 mm). Lighting with halogen lamp (2x70W). Internal compartment for room humidification/ aromatherapy. Left and right air diffusion (fixed). Adjustment of the airflow and lighting intensity via remote control (provided).



FLOAT

(FR) Diffuseur constitué d'acier peint en blanc (120 x 120 mm). Possibilité de régler manuellement la diffusion de l'air vers le plafond ou vers le sol.

(EN) Diffuser made of white painted steel (120 x 120 mm). Ability to manually adjust the air diffuser upwards or downwards.

GRILLES D'AERATION VENTILATION GRILLES

Blade
990 x 64 mm



Line
990 x 64 mm



Big
516 x 185 mm



(FR) Dans le cas d'installations où les murs sont épais. Lorsque l'on souhaite manipuler le ventilateur (nettoyage et entretien) directement du diffuseur.

(EN) For installations with thick walls. When you wish to manage the fan (for cleaning and maintenance) directly from the diffuser.

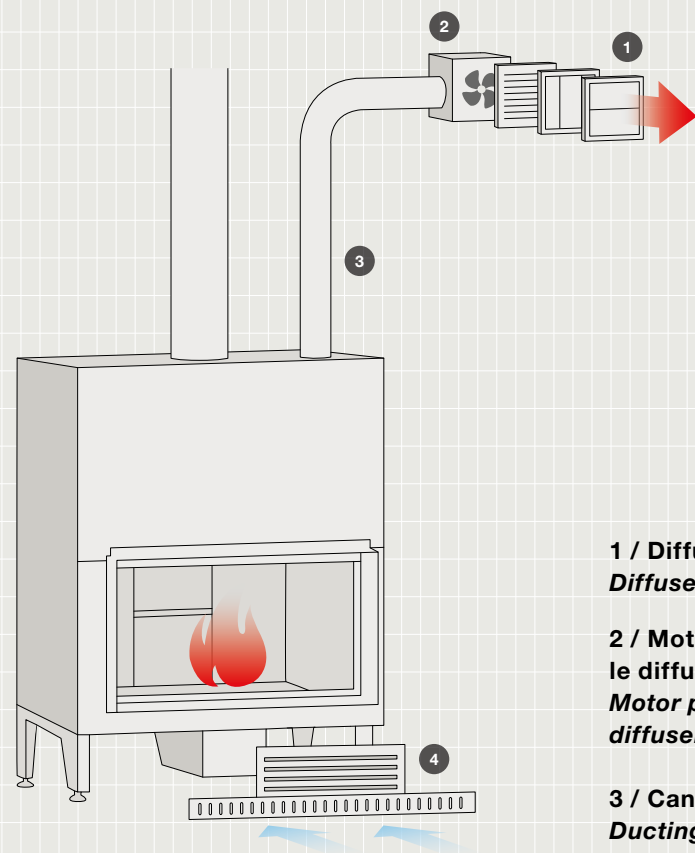

1 / Diffuseurs
Diffusers

2 / Moteur positionné derrière le diffuseur
Motor positioned behind the diffuser

3 / Canalisation Ø100 mm
Ducting Ø100 mm

4 / Ventilation grilles
Grilles d'aeration



MONO 20

(FR) Diffuseur constitué d'acier peint en blanc (200 x 200 mm). Éclairage avec lampe à incandescence (15 W). Réserve d'eau interne pour l'humidification de la pièce / aromathérapie. Diffusion de l'air vers le plafond. Régulation du flux d'air et allumage/extinction de la lumière à l'aide d'une centrale.

(EN) Diffuser made of white painted steel (200 x 200 mm). Lighting with incandescent lamp (15 W). Internal compartment for room humidification/ aromatherapy. Upward air diffusion. Adjustment of the airflow and lighting on/ off switch via control unit.



MULTI 20

(FR) Diffuseur constitué d'acier peint en blanc (200 x 200 mm). Possibilité de régler manuellement la diffusion de l'air vers le plafond ou vers le sol.

(EN) Diffuser made of white painted steel (200 x 200 mm). Ability to manually adjust the air diffusion upwards or downwards.



BI 20

(FR) Diffuseur constitué d'acier peint en blanc (200 x 200 mm). Diffusion de l'air à gauche et à droite.

(EN) Diffuser made of white painted steel (200 x 200 mm). Left and right air diffusion.

GRILLES D'AERATION VENTILATION GRILLES

Basic
990 x 52 mm

Basic Filter
532 x 164 mm

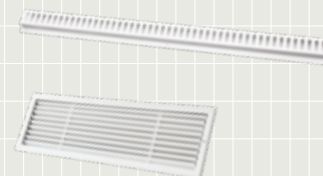

**LA
NOUVELLE
TECHNOLOGIE
PROPRE
POUR LES
MAISONS
DU FUTUR**

/

**THE NEW
CLEAN
TECHNOLOGY
FOR THE
HOUSES
OF THE
FUTURE**

1

**Structure
complètement
étanche**

Les produits fabriqués avec la technologie Oyster ne consomment pas l'oxygène de la pièce, mais prennent tout l'air à l'extérieur et ils peuvent donc être placés à l'intérieur de toutes les maisons bien isolées et à l'intérieur des maisons passives.

**Structure
completely
watertight**

Products built with Oyster technology do not consume oxygen by taking all the air from the environment outside so therefore can be placed inside every home properly insulated and within passive houses.



2

**Environnement
sain et sûr**

Grâce à cette technologie, il n'y a aucun risque d'émissions de fumée dans la pièce.

**Safe and secure
environment**

Thanks to this technology there aren't any risks of smoke emissions in the environment.

3

**Les grilles
d'aération
ne sont plus
nécessaires**

Oubliez les fastidieux flux d'air froid dans la pièce, qui la rendent moins confortable et qui compromettent le rendement global de l'installation et, dans certains cas, gâchent l'esthétique des murs.

**Ventilation
grilles no longer
needed**

Forget the annoying flow of cold air that makes the environment less comfortable, compromise the overall efficiency of the apparatus and, in some cases, ruin the "clean" aesthetic of the walls.



MATÉRIEL EXCLUSIF / EXCLUSIVE MATERIAL

Matériel exclusif développé et breveté
par MCZ pour tous ses foyers.

*Exclusive material developed and
patented by MCZ for all fireplaces.*

1

Foyer autonettoyant

Grâce à une formule
brevetée à haute teneur
en alumine, une fois la
température de 300 °C
atteinte, une réaction
chimique garantit
l'auto-nettoyage du
foyer.

Self-cleaning combustion chamber

*A patented formula of
high alumina content
achieved by processing
at temperatures of
up to 300 °C allows
guaranteed self-
cleaning of the
combustion chamber
through a chemical
reaction.*

2

Haut pouvoir réfléchissant

Favorise un haut
pouvoir réfléchissant
de la chaleur dans la
pièce.

High reflecting power

*High heat reflecting
power outward into
the room.*

3

Brillant inégalable

Sa couleur claire
donne à la flamme
un brillant inégalable
et met en valeur son
aspect esthétique.

Unique brightness

*With its light colour,
it makes the flame
uniquely bright and
even more beautiful.*

- 090 **Plasma Wood**
- 092 **Vivo Wood**
- 094 **Boxtherm Wood**
- 096 **Thor**
- 096 **Stripe Overnight**
- 097 **Stub**
- 097 **Stub Overnight**
- 098 **Nogal**
- 098 **Kasai**
- 099 **Sava**
- 099 **Veld**
- 100 **Nadir**

Plasma wood

AVANT /Front



PLASMA 115 WOOD



PLASMA 95 WOOD



PLASMA 85 WOOD



PLASMA 75 WOOD

DEUX FACES /Dual-faced



PLASMA 115B WOOD



PLASMA B95 WOOD

TROIS FACES /Triple-faced



PLASMA 95T WOOD



PLASMA 50T WOOD

D'ANGLE /Corner



PLASMA 95 DX/SX WOOD



PLASMA 75 DX/SX WOOD

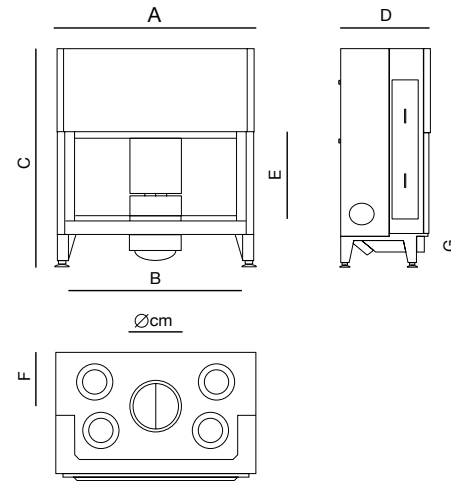

	A	B**	C	D	E**	F	G	POWER max (kW)	%	⌚	🔧	📦
PLASMA 115 WOOD *	128	112,3	140,6	54	48,3	28,8	32,3	14,1	80,1	4,1	20	384
PLASMA 95 WOOD *	105,6	90,3	140,6	54	48,3	28,8	32,3	13,5	80,1	3,9	20	344
PLASMA 85 WOOD *	95,6	80,3	156,6	54	63,3	28,8	32,3	13,3	80,1	3,9	20	328
PLASMA 75 WOOD *	84,6	69,7	156,6	54	62	28,8	32,3	12,5	80,3	3,7	20	312
PLASMA 115B WOOD	128	112,5	140,6	59,4	48,3	30,0	32,3	12,6	77,6	3,8	20	334
PLASMA B95 WOOD	105,6	90,3	140,6	59,4	48,3	30,0	32,3	18,6	76,6	3,9	20	298
PLASMA 95T WOOD	106	102,6	157,3	61,8	49,7	26	36	12	77	3,5	20	373
PLASMA 50T WOOD	56	52,4	168,3	78,4	60,9	33,1	36	12	77	3,5	20	360
PLASMA 95 DX/SX WOOD	103	102	168,1	59	60,3	26	36	14,8	80,8	4,2	20	344
PLASMA 75 DX/SX WOOD	84,5	74,6	168,1	59	60,3	26	36	15,5	80,1	4,5	20	312

** pour habillage
for cladding



PLASMA 115 WOOD
PLASMA 95 WOOD
PLASMA 85 WOOD
PLASMA 75 WOOD
PLASMA 95 DX/SX WOOD
PLASMA 75 DX/SX WOOD
PLASMA 115B WOOD



PLASMA 95T WOOD
PLASMA 50T WOOD
PLASMA B95 WOOD



EN 13229
BimSchV Stufe 2
ART. 15a B-VG 2015 *
REGENSBURGER/
AACHENER/
MÜNCHENER BSIV
LRV



Tous les modèles Plasma peuvent s'intégrer au système Comfort Air®.
Le modèle double face B95 dispose de deux portes en vitrocéramique,
une porte relevable à double ouverture et l'autre à battant.
All of the Plasma models can be integrated with the Comfort Air® system.
The two-front B95 model is equipped with two doors with ceramic glass,
one rise-and-fall with double opening, the other hinged.



Vivo wood

- A** Air Primaire
Primary Air
- B** Air Secondaire
Secondary Air
- C** Air Vitre Propre
Air for Glass cleaning
- D** Air Post-Combustion
Post Combustion Air

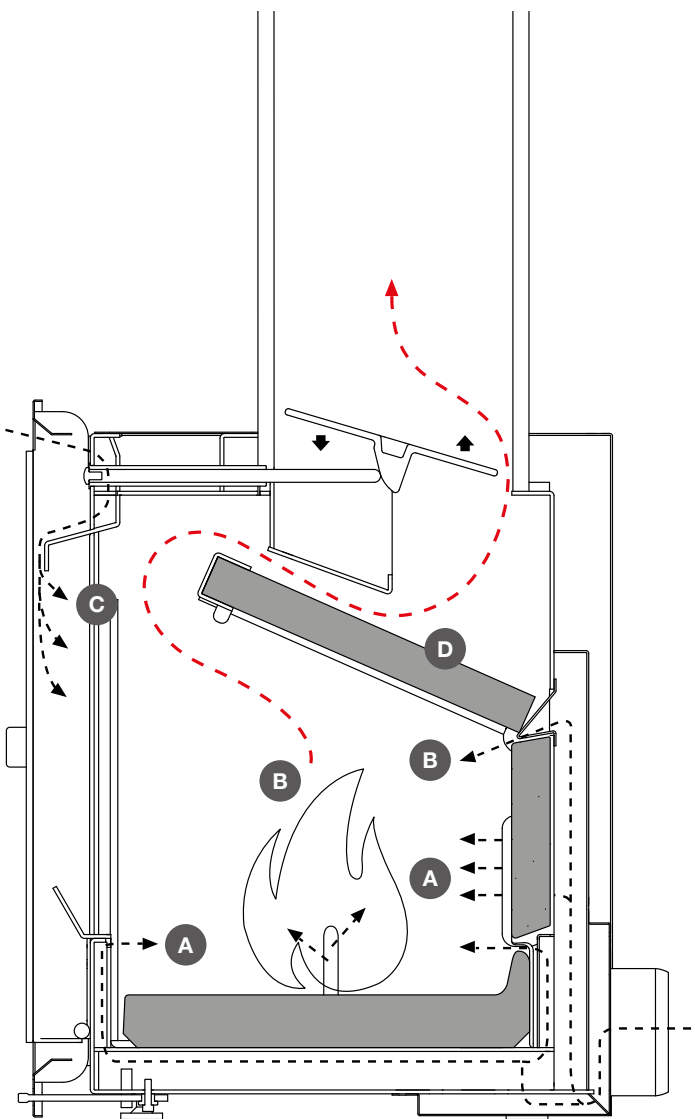

Vivo 70 Q wood / p. 038

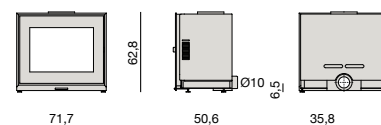

COMFORT AIR

11 - 9.460 [kW-kcal/h]

5,2 - 4.472 [kW-kcal/h]

85,1 [%]

legna / wood

~ 1,4 / ~ 3,1 [kg/h]

237/40 270/35 315/30

20 cm

-

-

55 x 31x H 28 [cm]

140 Kg

12 - 0,12 [Pa-mbar]

226 [°C]

8 [g/s]

EN 13229
BlmSchV Stufe 2
ART. 15a B-VG 2015
REGENSBURGER/
AACHENER/
MÜNCHENER BStV
LRV



Vivo 90 Q wood / p. 040

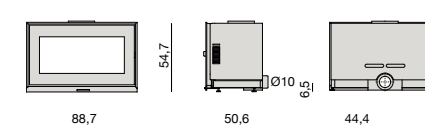

COMFORT AIR

11 - 9.460 [kW-kcal/h]

5,2 - 4.472 [kW-kcal/h]

85,1 [%]

legna / wood

~ 1,4 / ~ 3,1 [kg/h]

237/40 270/35 315/30

20 cm

-

-

72 x 31x H 20 [cm]

149 Kg

12 - 0,12 [Pa-mbar]

226 [°C]

8 [g/s]

EN 13229
BlmSchV Stufe 2
ART. 15a B-VG 2015
REGENSBURGER/
AACHENER/
MÜNCHENER BStV
LRV



POWER max

POWER min



Boxtherm wood p. 050

← **Porte ouverture laterale**
Hinged door

- A** Air Primaire
Primary Air
- B** Air Secondaire
Secondary Air
- C** Air Vitre Propre
Air for Glass cleaning
- D** Air Post-Combustion
Post Combustion Air

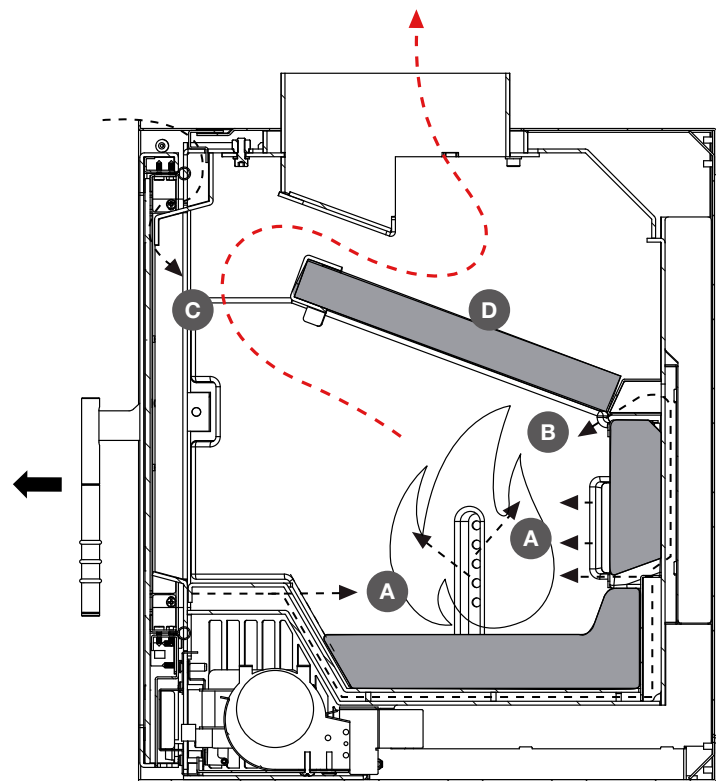

BOXTHERM 80



BOXTHERM 70

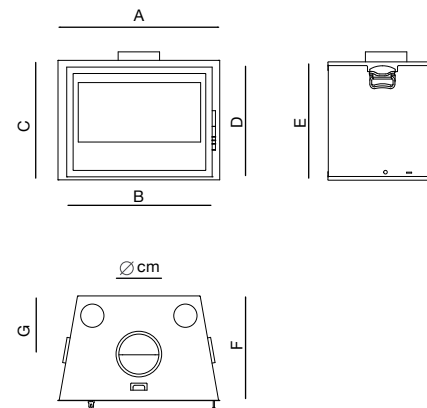

	A	B	C	D	E	F	G	POWER max	%	⌚	🔑	🏠
BOXTHERM 80	79,5	73,2	59	55,3	58,4	45	25	9	82,9	2,4	18	130
BOXTHERM 70	69,5	63,2	51,5	47,9	50,8	45	25	8	83,7	2,1	18	100



Tous les modèles Boxtherm Wood peuvent s'intégrer au système Comfort Air®.
All of the Boxtherm Wood models can be integrated with the Comfort Air® system.



CE
EN 13229
ART. 15a B-VG 2015
LRV

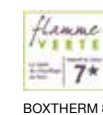

BOXTHERM 80



BOXTHERM 70



Thor / p. 054

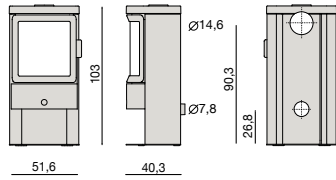

303_Black 317_Silver Metal Dark



POWER max 7,2 - 6.192 [kW-kcal/h]

POWER min 3,5 - 3.010 [kW-kcal/h]

83,1 [%]

legna / wood

2 - 0,9 [kg/h]

155/40 - 177/35 - 206/30 [m³]

15 [cm]

18x18 o Ø18 [cm]

3,5 [m]

35x24xH.43 [cm]

110 [kg]

12 - 0,12 [Pa-mbar]

230 [°C]

6,9 [g/s]

EN 13240
BlmSchV Stufe 2
ART. 15a B-VG 2015
REGENSBURGER/
AACHENER/
MÜNCHENER BStV
LRV



DIBt



Stripe Overnight / p. 056

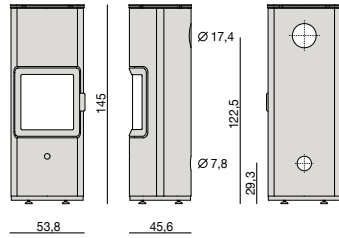

303_Black 315_Aluminium



POWER max 7,2 - 6.192 [kW-kcal/h]

POWER min 3,5 - 3.010 [kW-kcal/h]

83,1 [%]

legna / wood

2 - 0,9 [kg/h]

155/40 - 177/35 - 206/30 [m³]

15 [cm]

18x18 o Ø18 [cm]

3,5 [m]

35x24xH.43 [cm]

180 [kg]

12 - 0,12 [Pa-mbar]

230 [°C]

6,9 [g/s]

EN 13240
BlmSchV Stufe 2
ART. 15a B-VG 2015
REGENSBURGER/
AACHENER/
MÜNCHENER BStV
LRV



DIBt



Stub / p. 058

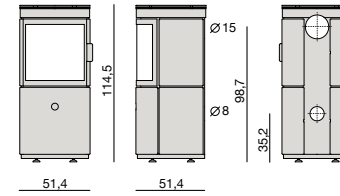

102_White 107_Black



POWER max 7,2 - 6.192 [kW-kcal/h]

POWER min 3,5 - 3.010 [kW-kcal/h]

83,1 [%]

legna / wood

2 - 0,9 [kg/h]

155/40 - 177/35 - 206/30 [m³]

15 [cm]

18x18 o Ø18 [cm]

3,5 [m]

35x28xH.43 [cm]

180 [kg]

12 - 0,12 [Pa-mbar]

230 [°C]

6,9 [g/s]

EN 13240
BlmSchV Stufe 2
ART. 15a B-VG 2015
REGENSBURGER/
AACHENER/
MÜNCHENER BStV
LRV



DIBt



Stub Overnight / p. 060

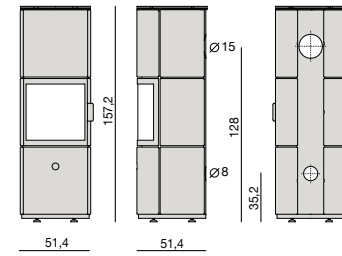

102_White 107_Black



POWER max 7,2 - 6.192 [kW-kcal/h]

POWER min 3,5 - 3.010 [kW-kcal/h]

83,1 [%]

legna / wood

2 - 0,9 [kg/h]

155/40 - 177/35 - 206/30 [m³]

15 [cm]

18x18 o Ø18 [cm]

4 [m]

35x28xH.43 [cm]

260 [kg]

12 - 0,12 [Pa-mbar]

230 [°C]

6,9 [g/s]

EN 13240
BlmSchV Stufe 2
ART. 15a B-VG 2015
REGENSBURGER/
AACHENER/
MÜNCHENER BStV
LRV



DIBt



POWER max

POWER min

%

legna / wood

2 - 0,9 [kg/h]

155/40 - 177/35 - 206/30 [m³]

15 [cm]

18x18 o Ø18 [cm]

3,5 [m]

35x24xH.43 [cm]

110 [kg]

12 - 0,12 [Pa-mbar]

230 [°C]

6,9 [g/s]

MCZ Wood

POWER max

POWER min

%

legna / wood

2 - 0,9 [kg/h]

155/40 - 177/35 - 206/30 [m³]

15 [cm]

18x18 o Ø18 [cm]

4 [m]

35x28xH.43 [cm]

260 [kg]

12 - 0,12 [Pa-mbar]

230 [°C]

6,9 [g/s]

MCZ Wood

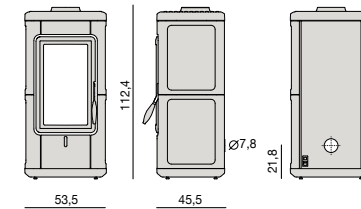
Veld / p. 068

102_White 113_Warm Grey 107_Black 105_Bordeaux



7,2 - 6.020 [kW-kcal/h]

3,5 - 3.010 [kW-kcal/h]

84,7 [%]

legna / wood

2,05 - 1,4 [kg/h]

151/40 - 172/35 - 201/30 [m³]

15 [cm]

18x18 o Ø18 [cm]

3,5 [m]

33x25xH.43 [cm]

175 [kg]

12 - 0,12 [Pa-mbar]

240 [°C]

6,9 [g/s]

CE

EN 13240

BlmSchV Stufe 2

REGENSBURGER/
AACHENER/
MÜNCHENER BStV
LRV

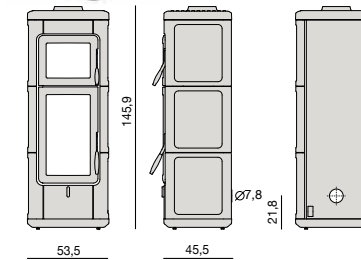
**A+****Sava /** p. 066

102_White 113_Warm Grey 107_Black 105_Bordeaux



7 - 6.020 [kW-kcal/h]

3,5 - 3.010 [kW-kcal/h]

84,7 [%]

legna / wood

2,05 - 1,4 [kg/h]

151/40 - 172/35 - 201/30 [m³]

15 [cm]

18x18 o Ø18 [cm]

3,5 [m]

33x25xH.43 [cm]

150 [kg]

12 - 0,12 [Pa-mbar]

240 [°C]

6,9 [g/s]

CE

EN 13240

BlmSchV Stufe 2

REGENSBURGER/
AACHENER/
MÜNCHENER BStV
LRV

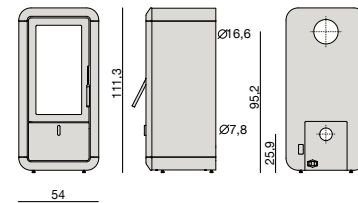
**A+****Kasai /** p. 064

303_Black 315_Aluminium



9 - 7.740 [kW-kcal/h]

5,2 - 4.472 [kW-kcal/h]

78,2 [%]

legna / wood

2,8 - 1,4 [kg/h]

194/40 - 221/35 - 258/30 [m³]

15 [cm]

18x18 o Ø18 [cm]

3,5 [m]

35x28xH.46 [cm]

da 150 [kg]

12 - 0,12 [Pa-mbar]

320 [°C]

7,9 [g/s]

CE

EN 13240

BlmSchV Stufe 2

REGENSBURGER/
AACHENER/
MÜNCHENER BStV
LRV

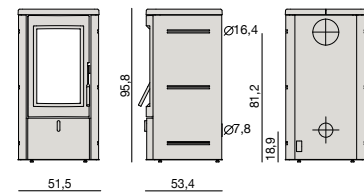
**A+****Nogal /** p. 062

102_White 107_Black 105_Bordeaux 240_Serpentino



7,2 - 6.020 [kW-kcal/h]

3,5 - 3.010 [kW-kcal/h]

84,7 [%]

legna / wood

2,05 - 1,4 [kg/h]

151/40 - 172/35 - 201/30 [m³]

15 [cm]

18x18 o Ø18 [cm]

3,5 [m]

33x25xH.43 [cm]

135 [kg]

12 - 0,12 [Pa-mbar]

240 [°C]

6,9 [g/s]

CE

EN 13240

BlmSchV Stufe 2

REGENSBURGER/
AACHENER/
MÜNCHENER BStV
LRV

**A+**

Nadir / p. 070

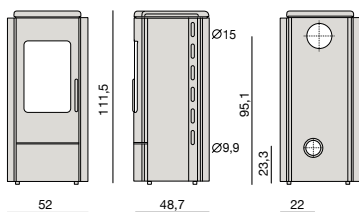

107_Black (top) / 313_Silver (sides) 202_Soapstone (top) / 303_Black Metal (sides)



POWER max

8 - 6.880 [kW-kcal/h]

POWER min

3,9 - 3.354 [kW-kcal/h]



85 [%]



legna / wood



2,2 - 1,5 [kg/h]



172/40 - 197/35 - 229/30 [m³]



15 [cm]



18x18 o Ø18 [cm]



3,5 [m]



29x29,5xH.30 [cm]



140 [kg]



12 - 0,12 [Pa-mbar]



240 [°C]



10,2 [g/s]



EN 13240
LRV



Legenda

	Puissance thermique utile max [kW-kcal/h]	Nominal heat output [kW-kcal/h]
	Puissance thermique utile min [kW-kcal/h]	Reduced heat output [kW-kcal/h]
	Rendement [%]	Efficiency [%]
	Type de combustible	Fuel type
	Consommation horaire (max/min) [kg/h]	Hourly consumption (max/min) [kg/h]
	Volume de chauffe • [m³]	Heatable volume • [m³]
	Diamètre de sortie des fumées [cm]	Diameter of smoke outlet pipe [cm]
	Section conduit de fumée [cm]	Flue pipe section [cm]
	Hauteur minimale conduit de fumée [cm]	Minimum flue pipe height [cm]
	Dimensions foyer [cm]	Fire box dimensions [cm]
	Poids [kg]	Weight [kg]
	Tirage conseillé [Pa-mbar]	Suggested draught system [Pa-mbar]
	Température des fumées [°C]	Smoke temperature [°C]
	Débit massique des fumées [g/s]	Massive smoke capacity [g/s]

•

• Volume de chauffe, selon le besoin, de 40-35-30 kcal/h per m³
 • Heatable volume based on needs of 40-35-30 kcal/h per m³



QUELLE EST LA PREMIÈRE ÉNERGIE RENOUEVELABLE ? / WHICH IS THE FIRST RENEWABLE ENERGY?

(FR) Le bois est absolument la première source d'énergie renouvelable dans le monde, et plus encore en Europe. Vous ne le saviez pas ? Ne vous sentez pas coupable, car presque personne ne le sait. Nous savons tous en revanche que les énergies renouvelables sont essentielles pour lutter contre les émissions de CO₂ et donc contre le réchauffement climatique.

(EN) Worldwide, and even more so in Europe, wood is unquestionably the first among renewable energies. Did you not know? Well, don't feel bad about it, because practically no-one knows. On the contrary, everybody knows that renewable energies are essential to counter CO₂ emissions, hence global warming.

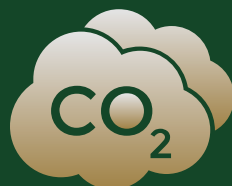



QUELS SONT LES AVANTAGES DU BOIS ? / WHAT ARE THE ADVANTAGES OF WOOD?





- 

Il s'agit de la première énergie renouvelable au monde.
It is the first renewable energy in the world.
- 

Il vous permet de faire des économies sur votre facture par rapport aux sources d'énergie fossiles.
It makes for lower bills compared to fossil fuels.
- 

Il crée des entreprises et des emplois dans notre pays.
It generates business and employment in our country.
- 

Il met en valeur et protège notre patrimoine forestier.
It uses our forestry heritage while protecting it.
- 

Il lutte contre l'effet de serre avec les autres énergies renouvelables.
Together with other renewable energies, it counters the greenhouse effect.
- 

Il fait partie des secteurs qui investissent le plus dans les nouvelles technologies.
It is one of the sectors with the largest investments in new technologies.
- 

À ce jour, les nouveaux appareils réduisent déjà les émissions jusqu'à 80 % par rapport aux anciens générateurs de chaleur.
Already today, the new appliances reduce emissions up to 80% compared to old heat generators.
- 

Il contribue à respecter les normes européennes en matière d'énergies renouvelables.
It contributes to complying with European standards on renewable energies.



MCZ Group Spa
Via La Croce, 8
33074 Fontanafredda
Pordenone, Italia
www.mcz.it
www.mczgroup.it